

$$La' = (La - 10) / 2 + Lb + 10$$

Фрагмент кладки стены
(свериться с ТЗ*)

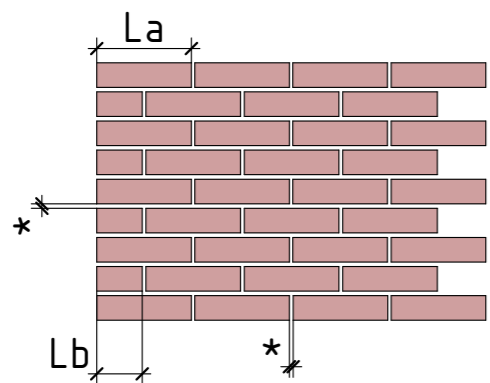

La - длина исходного кирпича
La' - длина подпиленного кирпича
Lb - ширина кирпича (тычок)

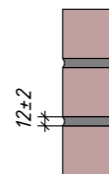

Примыкание бруса

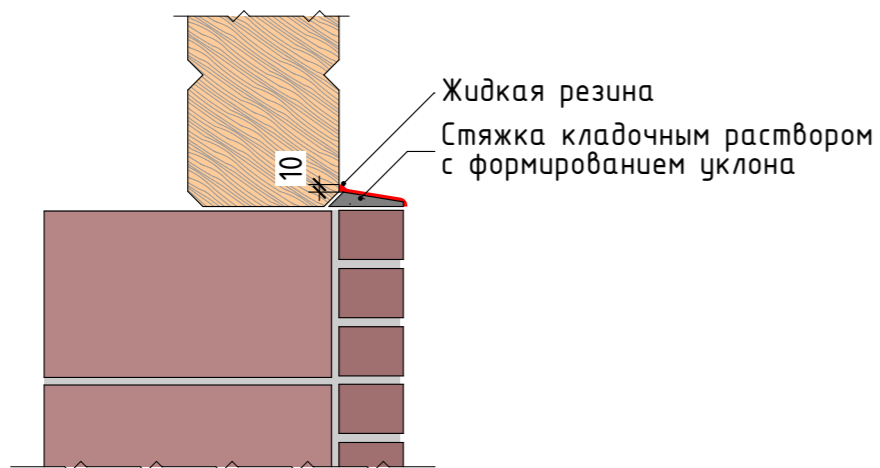

Опираие кладки на фундамент

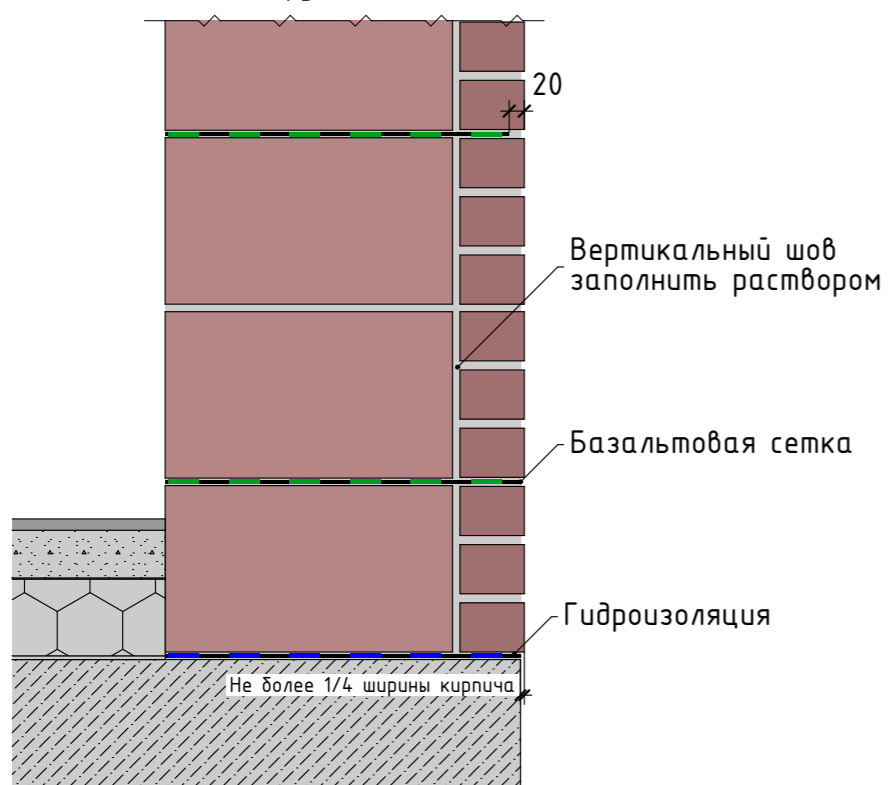

1. При хранении поддонов с лицевым кирпичом не допускать капиллярного подсоса воды из почвы и атмосферы. Необходимо дополнительно укрывать поддоны плёнкой.
2. Работы рекомендуется проводить в сухую погоду при температуре от +5 до +25 °С и укрывать кладку по окончании работ. При отрицательных температурах необходимо применять противоморозные добавки. В жару при $t > +25^{\circ}\text{C}$ рекомендуется смачивать блоки водой.
3. перевязка – цепная, в $\frac{1}{2}$ кирпича.
4. Кладку из облицовочного кирпича выполняют с горизонтальными и вертикальными растворными швами. Толщины растворных швов принимать – 10–12 мм.
5. С целью получения равномерного рисунка на фасаде здания, необходимо одновременно использовать кирпич со всех поддонов, разбирать штучные изделия следует по диагонали.

Угловое соединение 1-го ряда кирпича

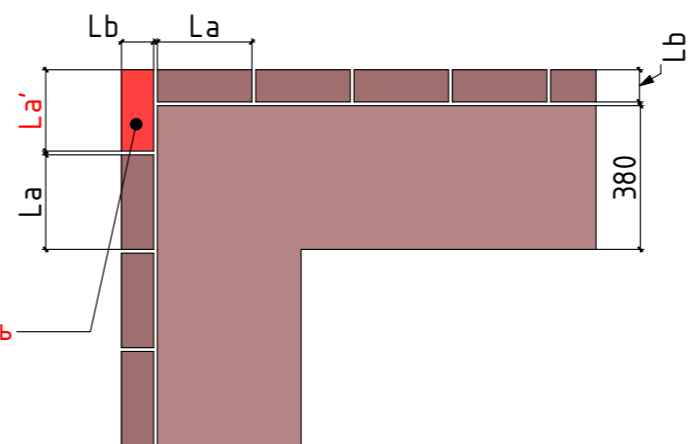

Угловое соединение 2-го ряда кирпича

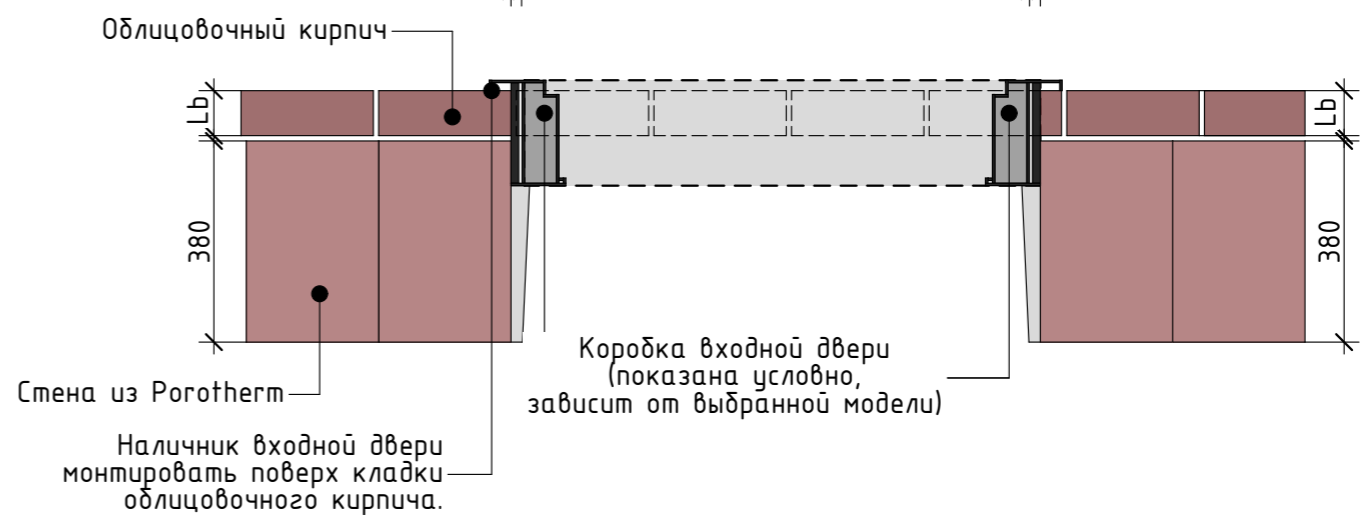
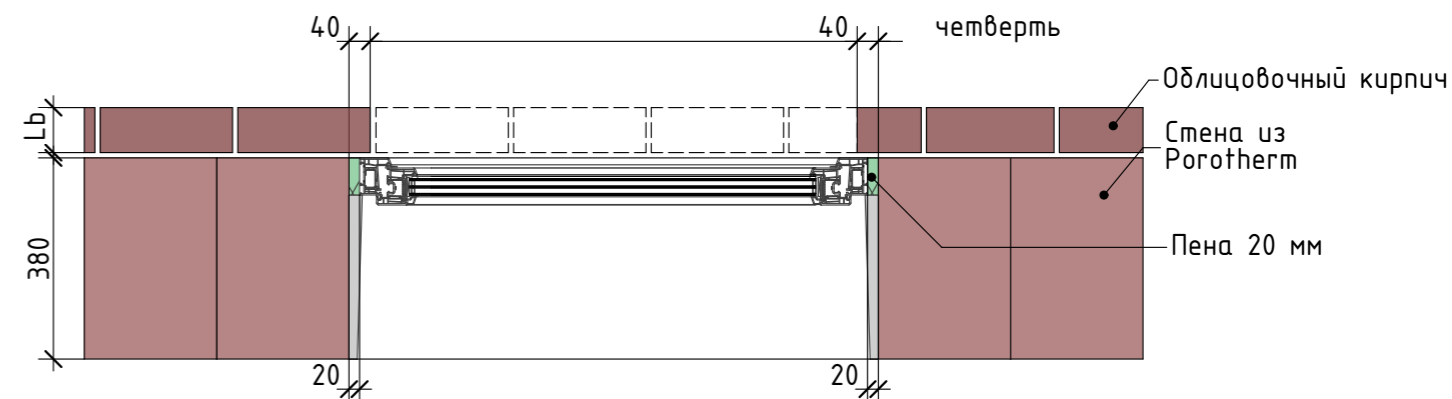
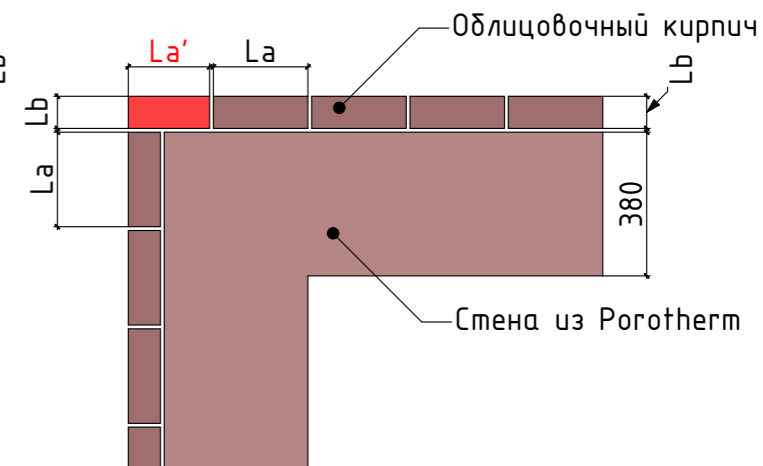

Узел № _____		Облицовочный кирпич – общие рекомендации	Лист
Выполнил:	Фонин Д.		Листов
Проверил:	Кудряшов А.		25.05.2023 9:56

Перемычка: вертикальная кладка

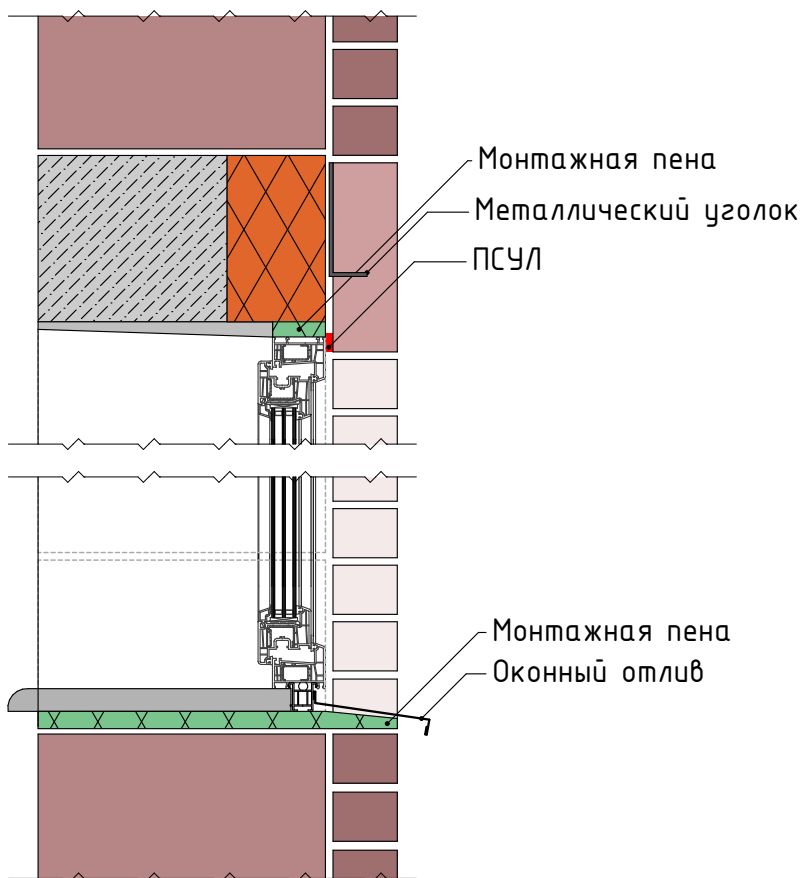
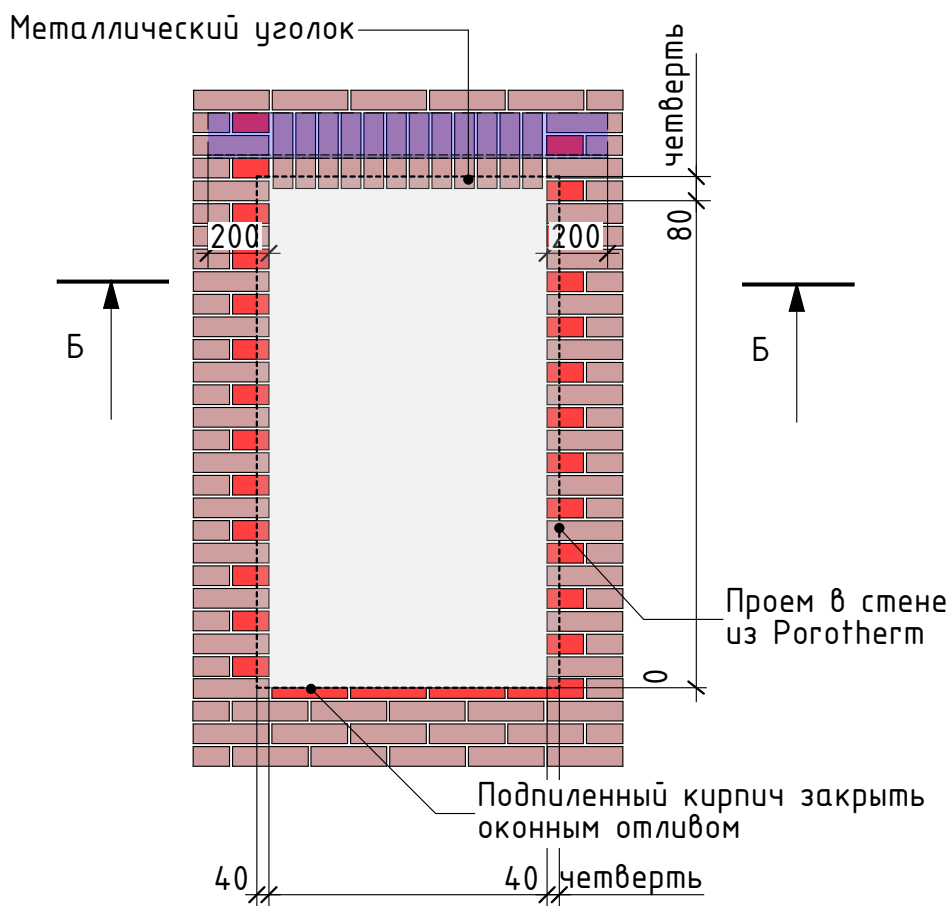

Узел № _____

Перемычка - вертикальная кладка

Лист

Листов

25.05.2023 9:56

Выполнил:	Фонин Д.
Проверил:	Кудряшов А.

Перемычка: ложкавая кладка

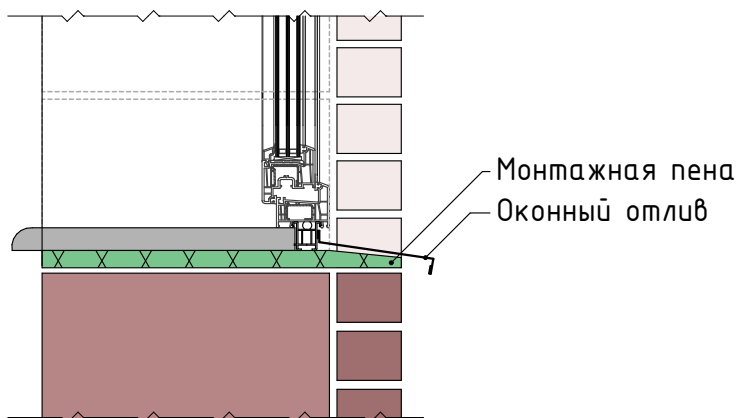
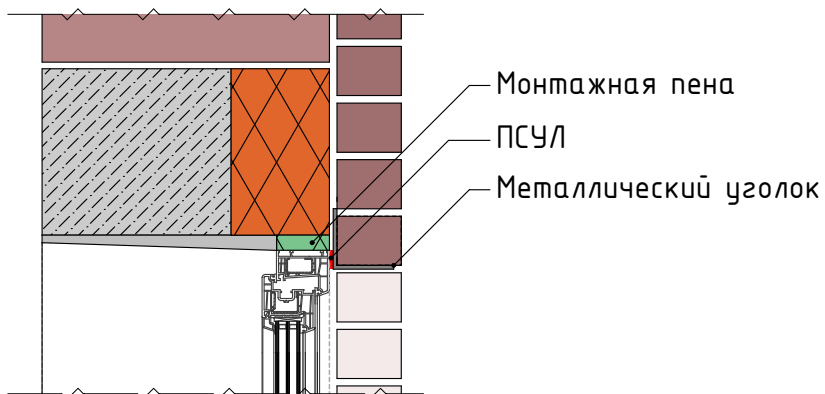
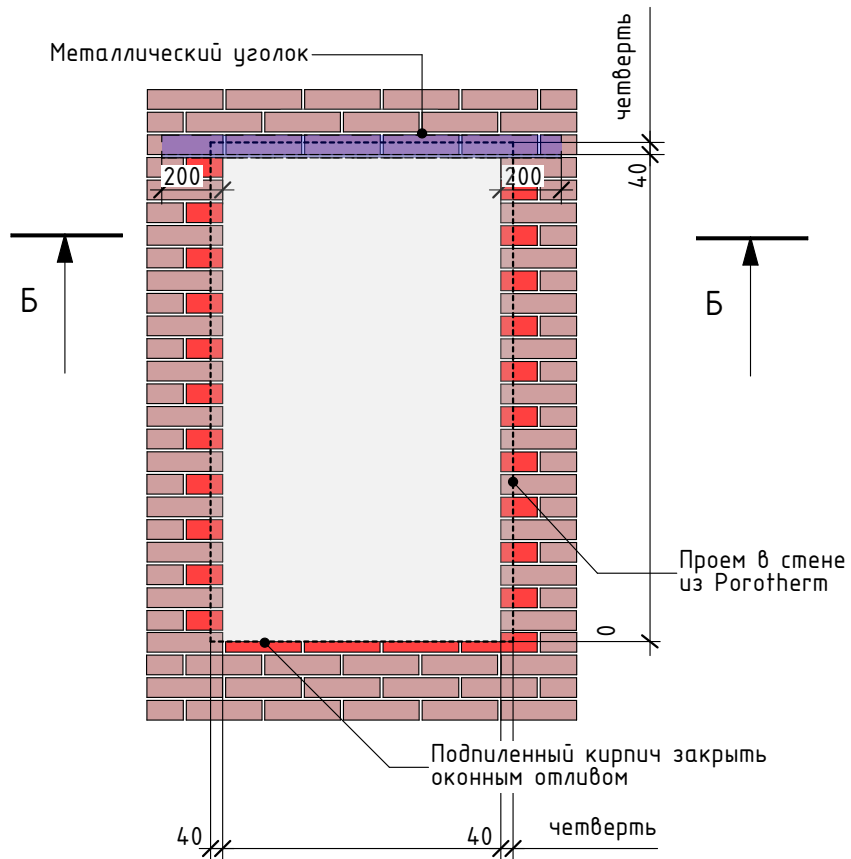

Узел № _____

Перемычка - ложкавая кладка

Лист

Листов

25.05.2023 9:56

Выполнил:	Фонин Д.
Проверил:	Кудряшов А.